

DUNAVOX
THE WINE COOLING EXPERT

DUNAVOX Prime

SV ANVÄNDARMANUAL v4.0-2026

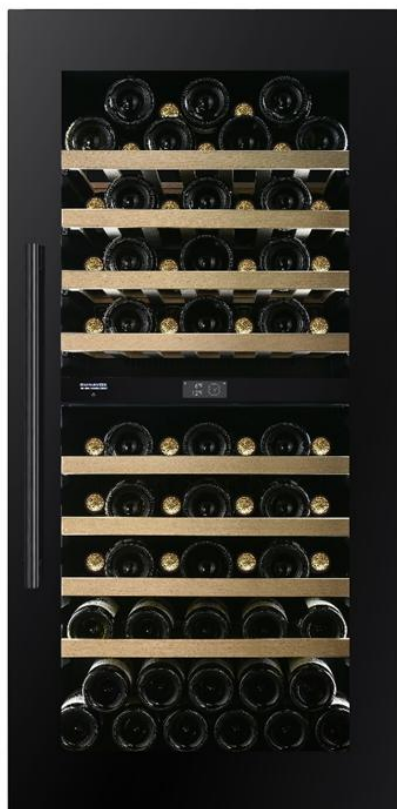

FÖRORD

Kära kund,

Tack för att du köpte denna apparat och litade på Dunavox. Vi har designat denna produkt med största omsorg och hopp om att den kommer att vara ett stolt och långsiktigt tillskott till ditt hem. Om du har några frågor om din apparat, vänligen låt oss veta, vi hjälper dig gärna!

DUNAVOX Prime

- Dörrhandtag
- TFT-pekskärm
- WIFI + Smart-appen
- Integrerat ventilationssystem
- Teleskopisk trähylla
- Multi-LED-lampa

Primära produkter

DVP-19.50B

DVP-25.65DB

DVP-32.85DB

DVP-44.120DB

DVP-70.185DB

1. Om detta dokument	1
1.1. Språk	1
1.2. Relevant dokumentation	1
1.3. Använda symboler	1
2. Produktbeskrivning	1
2.1. Konformitet	1
3. Säkerhet	2
3.1. Avsedd användning	2
3.2. Avsedda användare	2
3.3. Säkerhetsinstruktioner	2
4. Transport och förvaring	3
4.1. Transport	4
4.2. Förvaring	4
5. Installation	4
5.1. Innan installation av apparaten	4
5.2. Viktiga säkerhetsinstruktioner	4
5.3. Installation av vinskåpet	5
5.4. Val av plats	6
5.5. Förberedelse av apparaten för installation	6
5.6. Anslutning av strömförsörjningen	7
5.7. Placering av apparaten	7
5.8. Vända dörrriktningen	7
5.9. Åtgärd till skåpet	7
5.10. Färdigställande av installationen	7
6. Att använda apparaten	8
6.1. Styrningen av din apparat	8
6.2. Språkvalsmeny	8
6.3. Start sida (Läs, WIFI)	8
6.4. Temperaturinställningssida	9
6.5. Inställningssida för driftläge	9
6.6. Inställningssida för ljusläge	9
6.7. Ljusinställningssida	10
6.8. Sida för inställning av ljusa färger	10
6.9. Återställ fabriksinställningarna	10
6.10. Tidsinställningssida	10
6.11. Val mellan °C/F på display	11
6.12. Steg för användning av WIFI	11
6.13. Nätverksgränssnitt	12
7. Hyllor	12
7.1. Montering av räls	12
8. Dörr	13
8.1. Hur man ändrar dörröppningsvinkeln	13
8.2. Montering av handtaget	14
9. Temperatur	15
9.1. Zoner	15
9.2. Kontroll av temperaturen	15
9.3. Förvaring av vin	15
9.4. Lägga till en fuktbox (valfritt)	16
10. Energibesparing	16
11. Skötsel och underhåll	16
11.1. Rengöring	17
11.2. Avfrostning av apparaten	17
12. Strömavbrott	17
13. Semestertid	17
14. Flytta vinkylaren	18
15. Vanliga frågor	18
16. Skrotning	20
17. Garanti	20

1. OM DETTA DOKUMENT

Denna manual gäller för alla Prime-modeller från Dunavox. Om kapitel endast gäller vissa modeller kommer detta att nämnas i titeln eller i början av kapitlet.

Läs och förstå denna manual innan du använder produkten. Förvara denna manual noggrant för framtida referens.

Vi förbehåller oss rätten att ändra parametrarna utan föregående meddelande.

1.1. Språk

Denna manual är ursprungligen skriven på engelska. Alla andra språkversioner är översättningar av originaltexten. Om ditt föredragna språk inte finns tillgängligt i tryckt version, vänligen besök vår webbplats och sök efter din motsvarande modell för att ladda ner användarmanualen på det önskade språket.

1.2. Relevant dokumentation

Följande dokumentation finns tillgänglig för denna apparat:

Dokument	Läge
Användarmanual	Detta dokument
Energimärkning	Packat i apparaten
Installationsritning	

1.3. Använda symboler

Denna manual innehåller säkerhetsinstruktioner. Att ignorera dessa instruktioner kan leda till skador eller skador på apparaten.

Varje säkerhetsinstruktion anges med ett signalord. Signalordet motsvarar risknivån för den beskrivna farliga situationen.

WARNING!	Denna symbol indikerar en farlig situation som, om den inte undviks, kan leda till död eller allvarlig skada.
WARNING!	Denna symbol indikerar en farlig situation som, om den inte undviks, kan leda till mindre eller måttlig skada.
MEDDELANDE	Denna symbol indikerar en situation som, om den undviks, kan leda till skada på produkten.

Andra symboler i denna manual syftar inte på säkerhet.

Tips!	Denna symbol indikerar ett tips som är användbart för vissa användare.
--------------	--

2. PRODUKTBESKRIVNING

Denna apparat är en högkvalitativ vinkylare med ett premiumutseende och känsla. Apparaten är utrustad med ett dynamiskt klimatläge som är idealiskt för att förvara vinflaskor under lång tid.

Följande tabell visar antalet zoner och flaskkapacitet per modell.

	Prime				
	19	25	32	44	70
Antal zoner	1	2	2	2	2
Flaskkapacitet	19	25	32	44	70

Se bilaga 1 för den fullständiga listan över specifikationer.

2.1. Konformitet

Denna apparat är designad och testad enligt följande regler och direktiv:

LVD 2015/35/EU
EMC 2014/30/EU
ERP 2009/125/EC
RoHS 2011/65/EC
CB-certifikat
CE-certifierad

3. SÄKERHET

3.1. Avsedd användning

- Denna apparat är avsedd för att förvara viner vid optimal temperatur.
- Denna apparat är avsedd att vara inbyggd eller undercounter (DVP-19.50B, DVP-25.65DB, DVP-32.85DB, DVP-44.120DB)
- Apparaten är avsedd för användning i hushållsmiljöer.
- Apparaten är endast avsedd för inomhusanvändning.
- Denna apparat är avsedd att användas för lagring av vin.

3.2. Avsedda användare

Denna apparat kan användas av barn från 8 år och uppåt samt personer med nedsatt fysisk, sensorisk eller mental förmåga eller bristande erfarenhet och kunskap, om de har fått handledning eller instruktioner om säker användning av produkten och förstår de risker som är involverade. Barn får inte leka med produkten. Rengöring och användarunderhåll får inte utföras av barn utan tillsyn.

3.3. Säkerhetsinstruktioner

WARNING!

Risk för elektrisk stöt. När apparaten är ansluten till elnätet innehåller den hög spänning.

- Stäng av säkringen på eluttaget innan apparaten kopplas till elnätet.
- Jorda apparaten.
- Stäng av säkringen på eluttaget innan underhåll utförs.
- Flytta inte apparaten när apparaten är ansluten till ett aktivt eluttag.
- Koppla inte apparaten till ett eluttag när strömkabeln är skadad. Om strömkabeln är skadad måste den bytas ut av tillverkaren eller ett auktoriserat servicecenter.
- Koppla inte apparaten till ett defekt eluttag.
- Håll apparaten och strömkabeln borta från vatten eller fukt.
- Dra inte ur apparaten genom att dra i kabeln. Håll alltid tag i kontakten och dra.
- Dra inte ur apparaten med blöta händer.
- Placera inte flera eluttag eller förlängningsladdar bakom apparaten.

WARNING!

Köldmedium är mycket brandfarligt! Köldmedium kan orsaka brand när det kommer i kontakt med lågor eller gnistor.

- Använd inte apparaten i närvaro av explosiva eller brandfarliga ångor.
- Använd inte apparaten när köldmediekretsen är skadad.

- Om köldmediet har läckt ut ur apparaten:
 - Undvik eld eller gnistor.
 - Stäng av säkringen på apparatens eluttag.
 - Vädra rummet där apparaten är placerad i flera minuter.
 - Kontakta Dunavox för råd.
- Använd inte mekaniska anordningar för att påskynda avfrostningsprocessen.

VARNING!

Risk för kvävning! Barn som leker med förpackningsmaterialet kan leda till skador. Håll förpackningen utom räckhåll för barn.

VARNING!

Apparaten är tung. Att bära och flytta apparaten på egen hand kan orsaka skador. Lyft och flytta alltid apparaten med två personer.

VARNING!

Apparaten är inte byggd för att repareras av användaren. Försök att reparera apparaten kan leda till personskador och skador på apparaten, och garantin ogiltigförklaras:

- Reparera eller byt inte ut någon del av apparaten om det inte specifikt rekommenderas i denna manual.
- Använd inte tillbehör som inte rekommenderas av tillverkaren.
- Använd inte andra elektriska apparater inuti apparaten.

MEDELANDE

Externa värmekällor kan påverka apparatens prestanda:

- Installera inte apparaten i direkt solljus.
- Installera inte apparaten bredvid värmekällor som ugnar, spisar, värmare och radiatorer.

MEDELANDE

Ventilationen kan inte fungera ordentligt när ventilationsgallren är täckta. Apparaten kan överhettas. Täck inte ventilationsgallren.

MEDELANDE

Att förvara öppna flaskor i apparaten kan orsaka läckage och mögel. Förvara inte flaskor som har öppnats.

MEDELANDE

Flera vinflaskor kan vara tunga och påverka apparatens tyngdpunkt och få apparaten att luta: • Var uppmärksam på hur flaskorna placeras i apparaten:

- Skjut inte ut mer än ett lastat rack åt gången.
- Om ett ställ är lastat med mer än ett lager flaskor, dra inte ut gallret.
- Försök att fördela flaskorna jämnt över hela apparaten.

4. TRANSPORT OCH FÖRVARING

Transport och förvaring måste uppfylla följande klimatförhållanden:

Omgivningstemperatur	1 -40 °C
Omgivande luftfuktighet	< 95 % (kondenserar inte)

4.1. Transport

Tänk på följande saker när du transporterar apparaten:

- Transportera apparaten i originalförpackning.
- Transportera apparaten med två personer.
- Luta inte förpackningen mer än 45°.

Om apparaten redan är uppackad, se till att:

- Lås dörren i stängt läge med tejp.
- Skydda apparatens utsida. Använd mjuk, tjock tyg.

4.2. Förvaring

Förvara apparaten i originalförpackningen.

5. INSTALLATION

5.1. Innan du installerar och använder din nya apparat

VARNING!

Innan du startar apparaten, öppna dörren i 5 minuter för att ventilera skåpet.

- Läs igenom instruktionerna som följer med apparaten – underlåtenhet att installera eller använda denna apparat enligt instruktionsboken kan ogiltigförklara eventuell garanti.
- Tillverkaren tar inget ansvar för skador som orsakats av felaktig användning eller felaktig installation.
- Installera inte denna apparat om den har skadats under transport. Detta inkluderar kontakten och matningskabeln.
- Vänligen förvara dessa instruktioner på en säker plats för framtida referens.

Observera: Denna apparat är avsedd att användas uteslutande för lagring av vin.

5.2. Viktiga säkerhetsinstruktioner

- För att förhindra skador på dörren och dörrpackningen, se till att dörren är helt öppen innan du drar ut några hyllor.
- Flytta inte vinkylaren när den är laddad med vin, då kan apparaten bli deformation.
- Om strömkabeln skadas ska den endast bytas ut av tillverkaren eller en

Lämpligt kvalificerad person.

- Låt aldrig barn använda, leka med eller krypa in i apparaten.
- Rengör aldrig apparatdelar med brännbara vätskor.
- Alla elektriska reparationer måste utföras av en kvalificerad servicetekniker. Otillräckliga reparationer kan leda till vilket utgör en stor risk för användaren och ogiltigförklarar all garanti.
- Förvara aldrig något farligt inuti apparaten, såsom brännbara ämnen, sprängämnen eller starka ämnen Syra eller alkali osv.

- Förvara eller använd inte bensin eller andra brännbara ångor och vätskor i närheten av denna eller någon annan apparat. Detta kan skapa en brandrisk eller explosion.

Varning: Låt inte köldmediekretsen skadas när du använder eller installerar apparaten. Om den blir skadad, använd inte apparaten förrän du får instruktioner från en servicetekniker. Köldmedium kan antändas eller skada ögat vid läckage.

- Kom alltid ihåg att dra ur apparaten innan rengöring. När du kopplar bort elförsörjningen, dra ut kontakten, inte strömkabeln.
- Använd inget elektriskt inne i vinskåpet.
- Håll alltid ventilationsöppningar fria från hinder. Om de blir blockerade, rensa dem direkt.
- Se till att kontakten är på en tillgänglig plats när installationen är klar.
- Använd endast denna apparat för hushållsändamål enligt dessa instruktioner. Vinkylaren är lämplig för att förvara vin (eller andra flaskdrycker). Den är inte lämplig för förvaring av färska eller frysta livsmedel.

• Denna apparat kan användas av barn från 8 år och uppåt samt nedsatt fysisk, sensorisk eller mental förmåga eller brist på erfarenhet och kunskap, om de har fått övervakning eller instruktioner om säker användning av apparaten och förstår de risker som är involverade. Barn får inte leka med apparaten. Rengöring och användarunderhåll får inte utföras av barn utan tillsyn.

• Kölmediet i dessa apparater är R600a, brandfarliga och explosiva föremål bör inte placeras i eller nära skåpet för att undvika brand eller explosion.



5.3. Installation av ditt vinskåp

- Ta bort den yttre och inre packningen.
- **Observera:** Innan du kopplar vinskåpet till strömkällan, låt det stå upprätt i cirka 24 timmar. Detta minskar risken för fel i kylsystemet vid hantering under transport.
- Att fixa handtaget är ett nödvändigt steg innan installationen slutförs.
- Rengör den inre ytan med ljummet vatten med en mjuk trasa.
- För att ställa ditt vinskåp i vattnet, justera den främre nivelleringsfoten längst ner på vinskåpet.
- Placera vinskåpet bort från direkt solljus och värmekällor (ugn, spis, element, radiator etc.). Direkt solljus kan påverka akrylbeläggningen, och värmekällor kan öka elförbrukningen. Extremt kalla omgivningstemperaturer kan också göra att enheten inte fungerar som den ska.
- Undvik att placera enheten i fuktiga områden.
- Vinskåpet bör placeras där omgivningstemperaturen är mellan 16°C och 38°C. Om omgivningstemperaturen är över eller under detta intervall kan enhetens prestanda påverkas. Att placera apparaten i extremt kalla eller varma förhållanden kan få inomhustemperaturen att variera. Intervallet för att ställa in temperaturer kan vara ouppnåeligt.
- Koppla in vinskåpet i ett lämpligt uttag. Om kontakten behöver bytas, använd instruktionerna som ges i avsnittet om elektriska krav.
- Stäng av säkringen på eluttaget innan apparaten kopplas till elnätet.
- Koppla apparaten till ett jordat uttag
- Stäng av säkringen på eluttaget innan underhåll utförs.
- Koppla inte apparaten till ett eluttag när strömkabeln är skadad.
- Koppla inte apparaten till ett defekt eluttag.
- Håll apparaten och strömkabeln borta från vatten eller fukt.

Observera: Glasdörren är större än apparaten och går sönder när apparaten ställs på golvet utan ben. Placera inte apparaten direkt på golvet när den inte stöds av ben eller externt stöd.

Observera: Ventilationen kan inte fungera korrekt när ventilationsgallren är täckta. Apparaten kan överhettas. Täck inte ventilationsgallren.

Observera: Förvaring av öppnade flaskor i apparaten kan orsaka läckage och mögel i vinkylaren. Förvara inte flaskor som har öppnats.

Obs: Fäst alltid apparaten i skåpet.

Installationsprocessen för apparaten består av följande steg:

Inbyggnad i en pelare
Val av plats

Förberedelse av apparaten för installation
Anslutning av strömförsörjningen
Placering av apparaten
Att vända dörrriktningen (valfritt)
Färdigställande av installationen

Följande kapitel fem ger ytterligare förklaringar om varje steg.

5.4. Val av plats

MEDELANDE

Externa värmekällor kan påverka apparatens prestanda. Installera inte apparaten:

- I direkt solljus
- Intill värmekällor såsom ugn, spis, värmare eller element.

Installationsrummet måste uppfylla följande villkor:

Driftstemperatur	16 – 38 °C
Driftfuktighet	< 95 % (kondenserar inte)
Luftvolym	> 1 m ³ per 8 q kylvätska

Tänk på att installation i öppna kök eller mot skiljeväggar kan öka bullerföroreningarna från apparaten.

Tips! Du kan också hitta installationsritningen på www.dunavox.com.

Apparaten kan byggas in. Installationsplatsen måste uppfylla följande villkor:

- Inte direkt bredvid eller ovanför en ugn.
- Bottenytan är tillräckligt stark för att bära den belastade apparaten.
- Torr, stabil och plan yta.
- Nära ett separat eluttag (220–240 VAC, 50 Hz).

5.5. Förberedelse av apparaten för installation

VARNING!

Risk för elektrisk stöt. När apparaten är ansluten till elnätet innehåller den en hög spänning:

- Elinstallation måste uppfylla lokala och nationella krav.
- Elinstallation måste utföras av en kvalificerad och kompetent person.
- Flytta inte apparaten när den är ansluten till ett aktivt eluttag.
- Koppla inte apparaten till ett eluttag när strömkabeln är skadad. Om strömkabeln är skadad måste tillverkaren eller en auktoriserad verkstad byta ut den.

1. Ta bort all yttre och inre förpackning.

Tips! Produkten är tung och kan vara svår att flytta över större avstånd. Vi rekommenderar att packa upp produkten på installationsplatsen.

2. Kontrollera att allt innehåll i förpackningen finns och är oskadad. Paketet ska innehålla 1x Dunavox vinkylare, 1x handtag, 1x användarmanual och 1x energietikett. Om delar saknas eller är skadade, kontakta din leverantör.

3. Använd varmt vatten och en mjuk trasa för att rengöra insidan av apparaten.

Tips! Insidan av apparaten kan först ha kvarvarande lukt. Lukterna försvinner när apparaten är i drift.

4. Låt apparaten stå upprätt i minst 24 timmar. Under denna tid kan du hålla dörren öppen för att låta kvarvarande lukter läcka ut.

5. Placera apparaten framför installationsplatsen. Håll 0,5 meters avstånd mellan apparaten och skåpet för elinstallation. Apparaten är nu redo för elinstallation.

5.6. Koppla apparaten till strömförsörjningen:

1. Stäng av säkringen på eluttaget.
2. Koppla in strömkabeln i eluttaget. Se till att jorda apparaten.
3. Sätt på säkringen på eluttaget igen.
4. Kontrollera om apparaten är påslagen.

Om apparaten inte startar, gör stegen i detta kapitel igen. Om apparaten fortfarande inte fungerar, kontakta din leverantör. Stäng av säkringen på eluttaget för att säkert kunna fortsätta installationen.

5.7. Placering av apparaten

1. Se till att elinstallationen är klar innan apparaten byggs in.
2. Justera benen tills apparaten står på alla fyra fötter och är jämn och stabil.
3. Skjut in apparaten i skåpet. Se till att:
 - Strömkabeln är inte fast under apparaten.
 - Apparaten rör inte bakväggen.
 - Apparaten står i mitten av skåpet.
 - Det finns minst 5 mm ledigt utrymme högst upp på apparaten.

Kontrollera igen om apparaten är jämn och stabil. Om inte, justera benen tills apparaten står på alla fyra fötter och är i våg och stabil.

5.8. Att vända dörrriktningen (Valfritt)

Om så önskas kan dörrriktningen vara omvänd efter att apparaten är installerad. Vi rekommenderar att du vänder dörrriktningen med två personer.

VARNING!

Dörren är gjord av glas och kan gå sönder när den faller. När du vänder dörrriktningen, låt en annan person stödja dörren när du skruvar loss gångjärnen.

För mer information, se kapitel 8.

5.9. Åtgärd till skåpet

Apparaten måste fästas vid skåpet för att förhindra att den rör sig inåt i kolonnen när dörren öppnas (trycks upprepade gånger).

1. Fästningshålen sitter ovanför och under dörren.
2. Fäst apparaten i skåpet med fyra skruvar.

5.10. Färdigställande av installationen

1. Slå på säkringen på eluttaget.
2. Kontrollera om apparaten är påslagen. Du kan nu använda apparaten.

Tips! När du använder apparaten för första gången rekommenderar vi att vänta 2 till 3 timmar innan flaskorna läggs i apparaten för att låta apparaten nå den inställda temperaturen.

6. ATT ANVÄNDA APPARATEN

6.1. Styrningen av din apparat

MEDELANDE

Risk för skador på din apparat. Slå inte på apparaten direkt efter att den stängts av. Vänta 5 minuter innan du startar om apparaten.

 Power ON/OFF button



Systemet slår på som standard efter att man har kopplat in. Tryck på denna knapp i 3 sekunder, det kommer ett pipande ljud, produktens ström AV. Tryck försiktigt på knappen, det kommer ett pipande ljud, och produkten slår på.

6.2. Språkvalsmeny

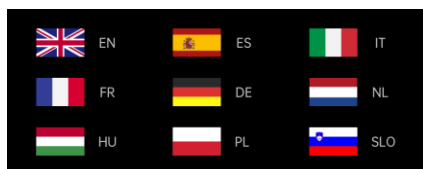



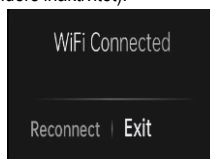
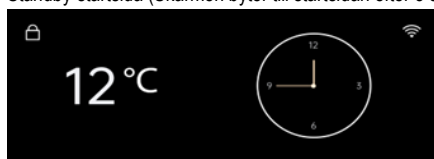

Första startuppstarten visar skärmen språkvalsmenyn (engelska, spanska, italienska, franska, tyska, nederländska, ungerska, polska, slovenska). Utvalt språk sparas och memoreras, t.ex. bör enheten komma ihåg för valet efter ett strömavbrott; Efter att ha valt språket kommer skärmen att gå in på startsidan.

6.3. Startside (Lås, WIFI)

Standby-startside (Skärmen byter till startsidan efter 5 sekunders inaktivitet).



Låsknapp:

I normalt läge (utan fel) läser systemet automatiskt upp efter att produkten slås på. Tryck på  knappen uppe till vänster på skärmen i 3 sekunder, det kommer ett pipande ljud, systemet går in i låsläge för att låsa kontrollpanelen, och låsknappen växlar till . Systemet har ingen åtgärd när man rör vid skärmen i låsläge. Tryck på  knappen i 3 sekunder, det kommer ett pipande ljud, kontrollpanelen låses upp och låsknappen växlar till . I felläge (kod eller larm), automatisk upplåsning.

WIFI-knapp:

Tryck på  knappen, systemet kommer att gå in på sidan för trådlösa nätverksanslutningar. (För mer information, se nedanstående steg för WIFI-anslutning.)

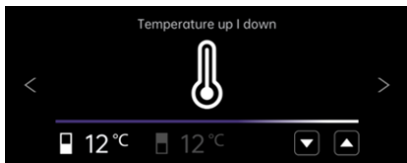

6.4. Temperaturinställningssida (Skjut skärmen en gång för att komma in på denna sida)



är för övre zon och



är för nedre zon

Tryck på  knappen för att sänka temperaturen med en (1) grad. Tryck på  knappen för att öka temperaturen med en (1) grad.

Temperaturkontrollområde

- FÖR DVP-19,50: 5-18°C

- FÖR DVP-25,65; DVP-32,85; DVP-44.120; DVP-70.185: Övre zonen: 5-10°C, Nedre zonen: 10-18°C

Fabriksinställning

- FÖR DVP-19,50: 12°C

- FÖR DVP-25,65; DVP-32,85; DVP-44.120; DVP-70.185: Övre zonen: 6°C, Nedre zonen: 12°C

6.5. Inställningssida för driftläge (Skjut skärmen två gånger för att komma in på denna sida)

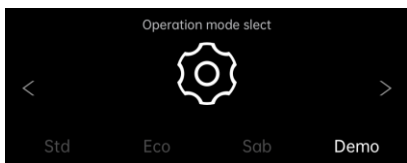

1. Std (Standardläge): Systemets standardläge "Std" efter att produkten startas.
2. Eco (energislärläge): Efter att ha gått in i Eco-läge släcks den interna lampan efter 3 sekunder och skärmen släcks 20 sekunder efter att dörren stängts.
3. Sab (sabbatsläge): Efter att ha gått in i Sab-läget slocknar det interna ljuset och logotypen. Skärmen stängs av om 15 sekunder. När du rör vid skärmen igen kommer skärmen att vara på sidan "Inställning för driftläge". Välj det andra läget och avsluta sabbatsläget. Om det inte sker någon funktion på skärmen inom 15 sekunder stängs skärmen automatiskt av och fortsätter på sabbatsläge.
4. Demo: Efter att ha gått in i demoläget slutar kompressorn att fungera. Alla andra funktioner är fortfarande operativa. Som dörrmekanismen som kan öppnas och belysningen. Detta läge är idealiskt för showrooms eller utställningar för att visa vinkylaren.

6.6. Inställningssida för ljusläge (Skjut skärmen tre gånger för att komma in på denna sida)

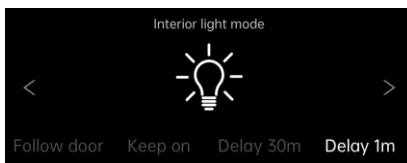

1. Följdörr: Den inre lampan tänds när dörren öppnas och släcks när dörren stängs.
2. Fortsätt: Den inre lampan är alltid tänd oavsett om dörren är stängd eller öppen.
3. Fördröjning 30 m: Den inre lampan släcks 30 minuter efter att dörren stängts.
4. Fördröjning 1 m: Den inre lampan släcks 1 minut efter att dörren stängts.

6.7. Ljusinställningssida (Skjut skärmen fyra gånger för att komma in på denna sida)



Välj olika internljusstyrkor genom att beröra 50 %, 75 % och 100 %.

6.8. Inställningssida för ljusa färger (Skjut skärmen fem gånger för att komma in på denna sida)

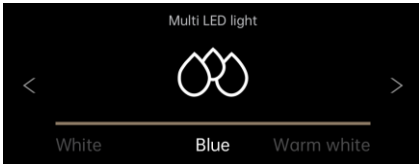

Det finns tre ljusa färger att välja, "Vit", "Blå" "Varm vit", tryck på motsvarande knapp för att välja ljusfärgen. (I Eco-läget kan ljusets färg inte ändras).

6.9. Återställ fabriksinställningarna (Skjut skärmen sex gånger för att komma in på denna sida)

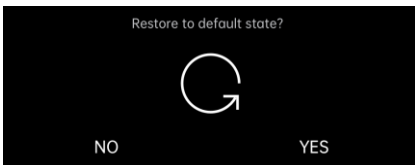

Tryck på "NEJ", alla inställningar oförändrade.

Tryck på "JA", återställ fabriksinställningarna, gränssnittet växlar till språkvalsmenyn.

6.10. Tidsinställningssida (Skjut skärmen sju gånger för att komma in på denna sida)

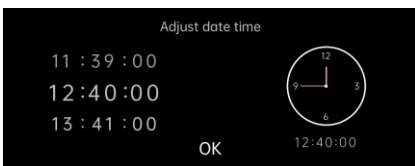

Scrolla upp och ner i det digitala området för att ställa in tiden, den kan ställa in timme/minut/sekund, när inställningen är klar, tryck på "OK" för att bekräfta, tiden på indextratten på skärmen och startsidan uppdateras samtidigt.

6.11. Val mellan °C/F på display (Skjut skärmen åtta gånger för att komma in på denna sida)

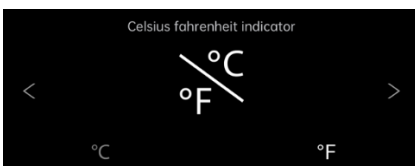

Celsius och Fahrenheit byter:

Tryck på "°C" eller "°F", motsvarande symbol lyser ljust, temperaturdisplayen växlar mellan °C och °F.

6.12. Steg för användning av WIFI

1. Skanna koden för att ladda ner "smart life"-appen och installera den på din telefon.



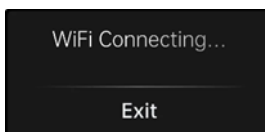
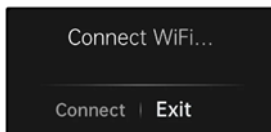

2. Registrera ett personligt konto och logga in på ditt hemnätverk med WIFI.

3. Efter att ha kopplat strömmen, gå in på startsidan och tryck på WIFI-knappen  för att komma in på den trådlösa nätverksanslutningssidan, tryck på "Anslut" och systemet kommer att få nätverksmatchningsstatus.



4. Klicka på "+" på APP-sidan för att "Lägg till enhet". APPEN söker automatiskt igenom enheterna och försöker ansluta sig.

5. Enhetsikonen dyker upp när APPEN lyckas söka på enheten. Klicka på ikonen och ange wifi-lösenordet. Sedan väntar vi på att den fullständiga kopplingen ska bli klar.

6. När nätverket lyckats ansluta visar gränssnittet . APPEN går in i huvudfönstret för vinkylarens kontroll. Du kan använda APPEN nu. Om anslutningen misslyckas kommer gränssnittet att visa . Vänligen kontrollera WIFI-nätverket och tryck på "Återanslut" för att ansluta igen.

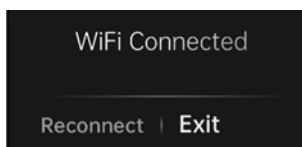

6.13. Nätverksgränssnitt

1. Bluetooth (Bluetooth LE)-gränssnitt: innan nätverksallokeringen aktiverar enheten Bluetooth-funktionen som standard och dess huvudfunktion används för närhetssökning och initial anslutning. När du är redo att nätverka enheten kan mobiltelefoner och andra smarta enheter snabbt upptäcka enheten via Bluetooth och etablera en preliminär kommunikationslänk för att förbereda den efterföljande Wi-Fi-nätverksprocessen.

2. WiFi-gränssnitt: Före nätverksallokering är Wi-Fi-gränssnittet på enheten inte anslutet, utan i konfigurerbart lyssningsläge. Den lyssnar alltid på Wi-Fi-signalerna i omgivningens miljö och väntar på användarens kommando som

skickas via mobilappen. När den får rätt tilldelning för att ansluta till det angivna Wi-Fi-nätverket. Enheten stöder endast Wi-Fi-nätverk i 2,4 GHz-bandet, vilket är mer lämpligt för stabil anslutning till smarta enheter i hemregistreringstjänsten.

3. Enhets-sändningstjänst: Enheten sänder kontinuerligt sin egen enhetsinformation via Bluetooth, inklusive enhetsnamn, enhetstyp och unik identifierare. Sändningsinformationen tas emot av de omgivande Bluetooth-smarta enheterna, så att användare snabbt kan identifiera och välja den utrustning som behöver anslutas till nätverket i mobilappen.

4. Nätverkstjänst: Oavsett om det är att etablera initial anslutning med mobiltelefonens app via Bluetooth eller efterföljande nätverkskonfiguration via Wi-Fi, tillhandahåller enheten motsvarande nätverkstjänst. Routers Wi-Fi-nätverksnamn (SSID) och lösenord överförs från APP till mobiltelefonens APP via Bluetooth. Under Wi-Fi-distributionsprocessen kommer enheten att försöka ansluta till det angivna Wi-Fi-nätverket enligt den mottagna distributionsinformationen och ge återkoppling till mobiltelefonens APP om distributionens framsteg och resultat.

7. HYLLOR

- Enligt den faktiska konfigurationen av din produkt, vänligen kontrollera den relevanta Ta bort eller Byt rack.
- För att undvika skador på dörrpackningen, se till att ha dörren helt öppen när du drar ut hyllor ur rälsfacket.

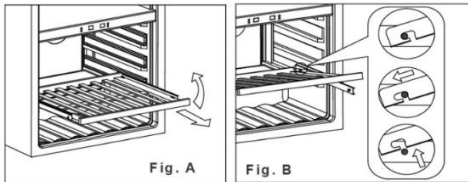

1. Förläng hyllan du vill ta bort helt (Fig. A)
2. Lyft upp hyllans framsida (Fig. A)
3. Håll i hyllspåret, tryck in hyllan och sedan upp för att lossa från bakre dämparna (Fig. B)

7.1. Montering av räls



1. Placera rälsen på skruvhålen (markerade med rött på första bilden)
2. Fäst rälsen i skåpet i båda skruvhålen (skruvar som ingår i rälsarna)
3. Fäst skenorna på båda sidor av skåpet.
4. Installera hyllan enligt beskrivningen i "Hyllor"

8. DÖRR

8.1. Hur man ändrar dörröppningsvinkeln

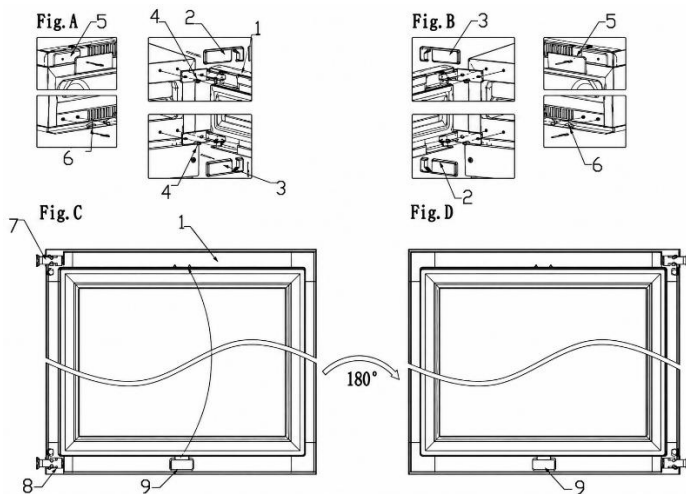

1. dörr; 2. höger dörrgångjärmslock; 3. höger nedre dörrgångjärmslock; 4. skruv 5. dekorativa bitar (22 är för dekorativa spikar); 6. dekorativa spikar; 7/8. dörrgångjärn; 9. dörrlamppress

1. Öppna dörren och ta bort dekorativa spikar (5) på övre vänstra sidan och dekorativa spiken (6) på nedre vänstra sidan (Fig. A).

2. Dra höger dörrgångjärmslock (2) framåt och uppåt och dra sedan höger nedre dörrgångjärmslock (3) framåt och nedåt (Fig. A).

3. Ta bort alla skruvar (4) från övre och nedre gångjärnet och ta sedan bort dörren (Figur A).

4. Tryck på dörrlampan (9), ta bort och installera den på den övre dörrkammen och vrid sedan dörren 180 grader (Figur C/D).

5. Fäst dörrgångjärnet på vänster sida av lådan med skruvar och dra åt skruvarna för att säkerställa att dörrgångjärnet sitter ordentligt (Fig. B).

6. Slutligen, installera dekorativa delar (5) och dekorativa spikar (6) i det övre högra och nedre högra hörnet av lådan (Fig. B)

Notera: Det krävs två personer för att byta dörr.

8.2. Montering av handtaget

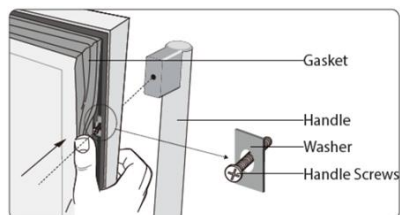

För att installera dörrhandtaget:

1. Öppna dörren och dra ut dörrpackningen från dörrkarmen för att få tillgång till skruvarna.
2. Placera handtaget över pinnarna på dörren.
3. Fäst handtaget på dörren med skruvarna. Var försiktig, fäst inte skruvarna ordentligt för att undvika skador på dörren.

9. TEMPERATUR

Den optimala temperaturen beror på vintypen:

Vintyp	Optimal temperatur	
Rödvin	14 – 18 °C	17 – 18 °C
Vitt vin	5 – 10 °C	41 – 50 °F
Lagrande vin	11 – 14 °C	52 – 57 °F

Kontrollera alltid flasketiketten för optimal lagringstemperatur för dina viner.

9.1 Zoner

Apparaten kan utrustas med flera zoner. Varje zon är lämplig för olika sorters viner. Displayerna visar den aktuella temperaturen i motsvarande zoner.

Tips! Om du vill växla enheterna på skärmen mellan °C och °F.

Typ	Zon	Vintyper	Temperaturinställningar	
En-zon		Alla vintyper	Beroende på vintyp	
Dubbelzon	Övre zonen	Champagne Vitt vin	5 – 10 °C	41 – 50 °F
	Nedre zonen	Vitt vin Rödvin	10 – 18 °C	10 – 15 °C

För optimal prestanda rekommenderar vi en temperaturskillnad mellan zonerna på minst 4 °C.

9.2. Kontroll av temperaturen

För att kontrollera temperaturinställningarna:

1. Tryck på en av temperaturknapparna för att kontrollera inställd temperatur. Den inställda temperaturen blinkar på displayen.
2. Använd temperaturknapparna för att ändra temperaturen.
3. Tryck på en av temperaturknapparna för att kontrollera inställd temperatur. Den inställda temperaturen blinkar på displayen.
4. Använd temperaturknapparna för att ändra temperaturen.

När temperaturknapparna inte rörs i mer än 5 sekunder slutar displayen blinka och visar den aktuella temperaturen i motsvarande zon igen.

MEDELLENDE

Om temperaturen på displayen fortsätter att blinka avviker den uppmätta temperaturen mer än 5 °C från den inställda temperaturen. En temperaturavvikelse på mer än 5 °C kan försämrare ett vin. Kontrollera om de lagrade vinerna klarar temperaturskillnaden, och om inte, ta ut vinet ur kylaren tills displayen slutar blinka.

Temperaturminnesfunktionen ser till att temperaturinställningarna förblir desamma när apparaten slås på efter strömavbrott.

9.3. Förvaring av vin

Mängden vin som kan förvaras i apparaten beror på flaskornas storlek. Kapaciteten är en ungefärlig maxgräns baserat på Bordeaux 750 ml-flaskor.

MEDELANDE

Flera vinflaskor kan vara tunga och påverka apparatens tyngdpunkt och orsaka apparaten att luta. Var uppmärksam på hur flaskorna placeras i apparaten:

- Skjut inte ut mer än ett lastat rack samtidigt.
- Om ett ställ är fullt med mer än ett lager flaskor, dra inte ut stället.
- Försök att fördela flaskorna jämnt över hela apparaten.

Öppnade flaskor kan orsaka spill i apparaten. Placera endast öppnade flaskor i apparaten.

För att förvara vin i din apparat, gör följande:

1. Öppna dörren helt.
2. Ta ut en av ställningarna.
3. Placera flaskan platt på stället.
4. Tryck tillbaka stället i apparaten.
5. Stäng dörren ordentligt.

För optimal prestanda hos apparaten, tänk på följande saker:

- Om du inte har tillräckligt med flaskor för att fylla din apparat, fördela flaskorna så jämnt som möjligt genom apparaten.
- Håll ett mellanrum mellan väggen och flaskorna för att möjliggöra luftcirkulation.

9.4. Lägga till en fuktbox (valfritt)

När apparaten installeras i ett mycket torrt klimat (luffuktighet under 40 %) kan du placera en fuktbox i apparaten.

Tips! Tänk på att användning av fuktboxen minskar flaskans kapacitet på apparaten.

För att lägga till fuktboxen, gör följande:

1. Fyll fuktboxen med vatten.
2. Placera fuktlådan på hyllan med löpare.

10. ENERGIBESPARING

Apparaten är energieffektiv i sig. Om du vill använda apparaten så effektivt som möjligt:

- Håll dörren stängd så mycket som möjligt.
- Ändra inte den inställda temperaturen för ofta.
- Stäng av apparaten när den är tom under en längre period.
- Vinkylaren ska stå i rummets svalaste del, bort från tillverkande apparater och utanför direkt solljus.

11. VÅRD OCH UNDERHÅLL

VARNING!

Risk för elektrisk stöt. När apparaten är ansluten till elnätet innehåller den hög spänning. Stäng av säkringen på eluttaget innan du utför underhåll.

Följande underhållsuppgifter behövs för att hålla apparaten i optimalt skick:

Underhållsuppgift	Frekvens
Snabb rengöring	Varje månad
Noggrann rengöring	När den är smutsig eller när den inte används under längre perioder
Avfrostning	Var sjätte månad (eller när frosten på förångaren är 5 mm tjock)

Följande kapitel ger instruktioner om hur dessa underhållsuppgifter ska utföras.

11.1. Rengöring

MEDELANDE

Användning av olämpliga rengöringsmedel kan skada apparatens ytor.

- Använd inga slipande eller aggressiva rengöringsmedel, svampar eller trasor.
- Rengör i riktning mot ådringen.

Displayen innehåller elektriska komponenter. Att använda för mycket vatten under rengöringen kan skada displayen. Se till att vrida trasan eller svampen innan du rengör displayen.

För att rengöra apparaten, gör följande:

1. Stäng av strömmen, dra ur sladden och ta bort alla saker inklusive flaskor, hyllor och ställ.
2. Tvätta insidan med varmt vatten och mild lösning.
3. Tvätta hyllorna med en mild tvättmedelslösning. Vänta tills hyllorna torkat innan du ställer tillbaka till enheten
4. Vrid ut överflödigt vatten ur trasan när du rengör området på reglagen eller eventuella elektriska delar.
5. Tvätta utsidan med varmt vatten och mildt flytande tvättmedel. Skölj noggrant och torka med en ren, mjuk trasa.
6. Rengör luftventilerna med en fuktig och mjuk trasa.
7. Om det finns, rengör fuktboxen under rinnande vatten.
8. Rengör dörren med glasrengöring och en mjuk trasa.

VARNING!

Starta aldrig apparaten medan insidan eller hyllorna är blöta. Att arbeta i en fuktig miljö ökar risken för mögeltillväxt avsevärt. Se till att insidan av apparaten och alla tillbehör är helt torra innan du slår på den.

11.2. Avfrostning av apparaten

Uptinningen tar vanligtvis 2–4 timmar. Apparaten tinas när all frost från förångaren är borta.

För att tina upp apparaten:

1. Stäng av apparaten.
2. Ta bort flaskorna från apparaten.
3. Lämna dörren öppen för att påskynda processen.
4. Placera handdukar vid dörröppningen till apparaten för att absorbera eventuellt vatten.
5. Slå på apparaten igen.
6. Om det finns, fyll på fuktboxen.

12. STRÖMAVBROTT

De flesta strömvavbrott åtgärdas inom några timmar och bör inte påverka temperaturen på din apparat om du minimerar antalet gånger dörren öppnas. Om strömmen kommer att vara avstängd under en längre tid måste du vidta rätt åtgärder för att skydda ditt innehåll.

13. SEMESTERTID

Korta semestrar: Låt vinkylaren/dryckeskylaren vara igång under semestrar på mindre än tre veckor. Om apparaten inte används på flera månader, ta bort alla saker och stäng av apparaten. Rengör och torka insidan noggrant. För att förhindra lukt och mögeltillväxt, lämna dörren lite öppen: blockera den om det behövs.

14. FLYTTA VINKYLAREN

1. Ta bort alla föremål.
2. Ta ut lösa föremål i vinkylaren (flaskor och hyllor) eller fixa de lösa föremålen med skummet.
3. Vrid det justerbara benet upp till basen för att undvika skador.
4. Tejpa igen dörren.
5. Se till att apparaten sitter säkert upprätt under transporten. Skydda även utsidan av apparaten med en filt eller liknande saker.

15. VANLIGA FRÅGOR

1. Apparaten kyler inte tillräckligt. Vad ska man göra?

Se till att dörren är helt stängd. Utsätt inte enheten för direkt solljus. Håll ventilationsgallren rena.

2. Apparaten slår ofta på och av.

En vinkylare aktiverar vanligtvis kylcykeln var 10–15:e minut. Om kompressorn startar oftare, kontrollera följande: klimatförhållanden vid installationsplatsen; Korrekt dörrstängning.

Om många nya flaskor har laddats samtidigt kan enheten ta minst 24 timmar för att nå den inställda temperaturen, vilket resulterar i tillfälligt tätare kylcykler.

3. Dörren öppnas inte.

Kontrollera installationen och se användarmanualen för instruktioner om hur man justerar dörröppningssensorn.

4. Inomhusbelysningen fungerar inte.

Kontrollera vinkylarens inställningar. Mer information om tillgängliga inställningar finns i användarmanualen.

5. Kondens uppstår på glaset.

Överdriven luftfuktighet i rummet kan orsaka fuktproblem. Detta är inte ett fel på apparaten.

6. Dörren stängs inte ordentligt.

Vinkylare kan förbli packade i mer än sex månader innan de når kunden. Enheterna är säkert skyddade med frigolit på alla sidor och fastsatta med två remmar för att säkerställa en säker miljö och förhindra fysiska skador under transport. På grund av den täta förpackningen kan dörrpackningen bli deformerad och behöva justeras. För att åtgärda detta, stäng dörren och varm försiktigt packningen med en hårtork. Justera försiktigt packningens lameller för att hjälpa dem att öppna och återgå till rätt form. Kontrollera positionen på packningen och luckan för att säkerställa korrekt tätning. Om packningen har blivit lös eller tappat formen efter flera år kan den återställas igen med en hårtork. Kontrollera att enheten är i väg och att alla hyllor är korrekt installerade.

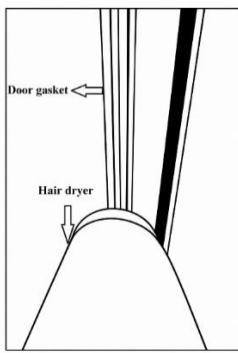

7. Hur jag registrerar min servicebegäran

Använd länken för att registrera din serviceförfrågan: <https://service.dunavox.com/>

Du behöver följande information för att registrera dig:

- Kontaktuppgifter (Namn, e-postadress, telefonnummer)
- Kontouppgifter (Köpsland, inköpsdatum, vem köpte du det av)
- Produktdetaljer (produkttyp, serienummer)
- Felbeskrivning (Förklaring av felet, uppladdning av bilder på installationen är obligatorisk vid inlämning av service rapporten.

Om du märker något ovanligt beteende hos din apparat, vänligen kontakta din lokala återförsäljare eller skicka ett mejl till följande e-postadress: service@dunavox.com

16. BORTSKAFFANDE

1. Innan du gör dig av med en gammal apparat, koppla ur kontakten från huvuduttaget för att säkerställa att apparaten är ur funktion.
2. Ta bort dörren men låt hyllorna vara kvar för att förhindra att barn klättrar in.
3. Klipp av huvudkabeln och kasta bort den.



Symbolen på produkten eller dess förpackning indikerar att produkten inte ska hanteras som vanligt hushållsavfall utan ska tas till en återvinningsplats för elektriska och elektroniska varor. Avfallshantering måste ske i enlighet med lokala miljöregler för avfallshantering. Genom att korrekt göra dig av med denna produkt bidrar du till miljöns skydd och hälsan hos dina medmänniskor. Felaktig hantering äventyrar hälsa och miljö. Ytterligare information om återvinning av produkten kan fås från ditt stadshus, sophämningsavdelningen eller butiken där du köpte produkten.

Om din produkt är defekt, kontakta Dunavox. Vi kan eventuellt reparera produkten eller ge den ett nytt liv. Om du måste göra dig av med produkten, gör dig av med den enligt de lokalt gällande riktlinjerna.

När du säljer produkten till en ny ägare, se till att lägga till denna manual eller en kopia av den.

VARNING!

När du slänger en gammal apparat, se till att rörarbetet inte skadas.

17. GARANTI

Produkter för hushållsbruk har **24 månaders standardgaranti**. Registrering inom 30 dagar efter köpet förlänger garantin med **12 månader (totalt 36 månader)**.

Registrering på <https://dunavox.com/product-registration>

Kompressorn är täckt i ytterligare **två (2) år**, vilket ger **totalt fem (5) år** på kompressorn.

Garantin gäller **endast i köplandet**.

Anspråk måste innehålla **inköpsbevis** och, om tillämpligt, **registreringsbevis**. Garantin täcker **arbete, reservdelar och transportkostnader** som krävs för reparation. Borttagning och återinstallation av inbyggda apparater är slutanvändarens ansvar. Av säkerhetsskäl erbjuds inte service på plats för enheter installerade högre än **2 meter** över golvnivå.

Undantag:

Ingen täckning för: transport-/flyttskador; repor/krossat glas, hyllor eller handtag; felaktig installation/användning; fel strömanslutning eller instabil spänning; obehörig reparation/modifiering; naturkatastrofer; estetisk slitage/missfärgning; förlust eller fördärvning av vin eller annat innehåll; Allmänt slitage. Dunavox ansvarar inte för indirekta eller följdskador, inklusive försämring av vin eller omgivande material.

Produkter omfattas av den officiella tillverkningsgarantin i enlighet med tillämpliga EU-regler för konsument- och produkt efterlevnad. Garantin är personlig för den ursprungliga köparen och kan inte överföras. Reparation/utbyte förlänger inte den ursprungliga garantiperioden.

Garantiklausuler och specifikationer kan ändras utan förvarning.

DUNAVOX

THE WINE COOLING EXPERT

