

DUNAVOX

THE WINE COOLING EXPERT

DUNAVOX Prime

DK BRUGERMANUAL v4.0-2026



FORORD

Kære kunde,

Tak fordi du købte dette apparat og satte din tillid til Dunavox. Vi har designet Dette produkt med den største omhu og håb om, at det vil være en stolt og langvarig tilføjelse til dit hjem. Hvis du har spørgsmål om dit apparat, så sig endelig til, vi hjælper dig gerne!

DUNAVOX Prime

- Dørhåndtag
- TFT touchskærm
- WIFI + Smart-app
- Integreret ventilationssystem
- Teleskopisk træhylde
- Multi-LED-lys

Primære produkter

DVP-19.50B

DVP-25.65DB

DVP-32.85DB

DVP-44.120DB

DVP-70.185DB

INDHOLDSFORTEGNELSE

SIDENUMMER

1. Om dette dokument	1
1.1. Sprog	1
1.2. Relevant dokumentation	1
1.3. Brugte symboler	1
2. Produktbeskrivelse	1
2.1. Konformitet	1
3. Sikkerhed	2
3.1. Tiltænkt anvendelse	2
3.2. Tiltænkte brugere	2
3.3. Sikkerhedsinstruktioner	2
4. Transport og opbevaring	3
4.1. Transport	4
4.2. Opbevaring	4
5. Installation	4
5.1. Før installation af apparatet	4
5.2. Vigtige sikkerhedsinstruktioner	4
5.3. Installation af vinskabet	5
5.4. Valg af sted	6
5.5. Forberedelse af apparatet til installation	6
5.6. Tilslutning af strømforsyningen	7
5.7. Placering af apparatet	7
5.8. At vende dørens retning	7
5.9. Løsning til kabiner	7
5.10. Færdiggørelse af installationen	7
6. Betjening af apparatet	8
6.1. Betjeningen af dit apparat	8
6.2. Sprogvalgsmenu	8
6.3. Hjemmeside (Lås, WIFI)	8
6.4. Indstillingsside for temperatur	9
6.5. Indstillingsside for driftstilstand	9
6.6. Indstillingsside for lystilstand	9
6.7. Side for indstilling af lys lysstyrke	10
6.8. Side om indstilling af lys farve	10
6.9. Genskab fabriksindstillingerne	10
6.10. Tidsindstillingsside	10
6.11. Valg mellem °C/F på display	11
6.12. WIFI-brugstrin	11
6.13. Netværksinterface	12
7. Hylde	12
7.1. Skinneinstallation	12
8. Dør	13
8.1. Hvordan man ændrer døråbningsvinklen	13
8.2. Installation af håndtaget	14
9. Temperatur	15
9.1. Zoner	15
9.2. Kontrol af temperaturen	15
9.3. Opbevaring af vin	15
9.4. Tilføjelse af en fugtighedsboks (valgfrit)	16
10. Energibesparelse	16
11. Pleje og vedligeholdelse	16
11.1. Rengøring	17
11.2. Tøning af apparatet	17
12. Strømsvigt	17
13. Ferietid	17
14. Flytning af vinkøleren	18
15. Ofte stillede spørgsmål	18
16. Bortskaffelse	20
17. Garanti	20

1. OM DETTE DOKUMENT

Denne manual gælder for alle Prime-modeller fra Dunavox. Hvis kapitler kun gælder for nogle modeller, vil dette blive nævnt i titlen eller i begyndelsen af kapitlet.

Læs og forstå denne manual, før du bruger produktet. Opbevar denne manual omhyggeligt til fremtidig reference.

Vi forbeholder os retten til at ændre parametrene uden forudgående varsel.

1.1. Sprog

Denne manual er oprindeligt skrevet på engelsk. Alle andre sprogversioner er oversættelser af originalteksten. Hvis dit foretrukne sprog ikke er tilgængeligt i trykt version, besøg venligst vores hjemmeside og søg efter din tilsvarende model for at downloade brugermanualen på det ønskede sprog.

1.2. Relevant dokumentation

Følgende dokumentation er tilgængelig for dette apparat:

Dokument	Beliggenhed
Brugermanual	Dette dokument
Energimærke	Pakket i apparatet
Installationstegning	

1.3. Brugte symboler

Denne manual indeholder sikkerhedsinstruktioner. Ignorering af disse instruktioner kan føre til skader eller skader på apparatet. Hver sikkerhedsinstruktion er angivet med et signalord. Signalordet svarer til risikoniveauet i den beskrevne farlige situation.

ADVARSEL!	Dette symbol indikerer en farlig situation, som, hvis det ikke undgås, kan resultere i død eller alvorlig skade.
FORSIGTIGHED!	Dette symbol angiver en farlig situation, som, hvis den ikke undgås, kan resultere i mindre eller moderat skade.
MEDDELELSE	Dette symbol angiver en situation, som, hvis den ikke undgås, kan forårsage skade på produktet.

Andre symboler i denne manual henviser ikke til sikkerhed.

Tip!	Dette symbol indikerer et tip, der er nyttigt for nogle brugere.
-------------	------------------------------------------------------------------

2. PRODUKTBESKRIVELSE

Dette apparat er en vinkøler af høj kvalitet med et premium udseende og følelse. Apparatet er udstyret med en dynamisk klimatilstand, som er ideel til opbevaring af vinflasker i længere tid.

Følgende tabel viser antallet af zoner og flaskekapaciteten pr. model.

	Prime				
	19	25	32	44	70
Antal zoner	1	2	2	2	2
Flaskekapacitet	19	25	32	44	70

Se bilag 1 for den komplette liste over specifikationer.

2.1. Konformitet

Dette apparat er designet og testet i henhold til følgende regler og direktiver:

LVD 2015/35/EU
EMC 2014/30/EU
ERP 2009/125/EC
RoHS 2011/65/EC
CB-certifikat
CE-certificeret

3. SIKKERHED

3.1. Tiltænkt anvendelse

- Dette apparat er beregnet til opbevaring af vine ved deres optimale temperatur.
- Denne enhed er beregnet til at være indbygget eller undercounter (DVP-19.50B, DVP-25.65DB, DVP-32.85DB, DVP-44.120DB)
- Apparatet er beregnet til brug i husholdningsmiljøer.
- Apparatet er kun til indendørs brug.
- Dette apparat er beregnet til opbevaring af vin.

3.2. Tiltænkte brugere

Dette apparat kan bruges af børn på 8 år og derover samt personer med nedsat fysisk, sensorisk eller mental kapacitet eller manglende erfaring og viden, hvis de har fået tilsyn eller instruktion om sikker brug af produktet og forstår de involverede farer. Børn må ikke lege med produktet. Rengøring og brugervedligeholdelse må ikke udføres af børn uden opsyn.

3.3. Sikkerhedsinstruktioner

ADVARSEL!

Risiko for elektrisk stød. Når apparatet er tilsluttet elnettet, indeholder det en høj spænding.

- Sluk sikringen på stikkontakten, før apparatet tilsluttes strømmettet.
- Jord apparatet.
- Sluk sikringen på stikkontakten før vedligeholdelse.
- Flyt ikke apparatet, når det er tilsluttet en aktiv stikkontakt.
- Tilslut ikke apparatet til en stikkontakt, når strømkablet er beskadiget. Hvis strømkablet er beskadiget, skal det udskiftes af producenten eller et autoriseret servicecenter.
- Tilslut ikke apparatet til en defekt stikkontakt.
- Hold apparatet og strømkablet væk fra vand eller fugt.
- Tag ikke apparatet ud ved at trække i kablet. Hold altid fat i stikket og træk.
- Tag ikke stikket ud af apparatet med våde hænder.
- Placer ikke flere stikkontakter eller forlængerledninger bag apparatet.

ADVARSEL!

Kølemiddel er meget brandfarligt! Kølemiddel kan forårsage brand, når det kommer i kontakt med flammer eller gnister.

- Betjen ikke apparatet i nærvær af eksplosive eller brandfarlige dampe.
- Betjen ikke apparatet, når kølemiddelkredsløbet er beskadiget.

- Hvis kølemidlet er lækket ud af apparatet:
 - Undgå ild eller gnister.
 - Sluk sikringen på apparatets stikkontakt.
 - Udluft rummet, hvor apparatet er placeret, i flere minutter.
 - Kontakt Dunavox for rådgivning.
- Brug ikke mekaniske enheder til at fremskynde afrimningsprocessen.

ADVARSEL!

Risiko for kvælning! Børn, der leger med emballagematerialet, kan føre til skader. Hold emballagen uden for børns rækkevidde.

FORSIGTIGHED!

Apparatet er tungt. At bære og flytte apparatet alene kan forårsage skader. Løft og flyt altid apparatet med to personer.

FORSIGTIGHED!

Apparatet er ikke bygget til at blive repareret af brugeren. Forsøg på at reparere apparatet kan føre til skader og skader på apparatet og ugyldiggør garantien:

- Reparer eller udskift ikke nogen del af apparatet, medmindre det specifikt anbefales i denne manual.
- Brug ikke tilbehør, som ikke anbefales af producenten.
- Brug ikke andre elektriske apparater inde i apparatet.

MEDDELELSE

Eksterne varmekilder kan påvirke apparatets ydeevne:

- Installer ikke apparatet i direkte sollys.
- Installer ikke apparatet ved siden af varmekilder som ovne, komfurer, varmeapparater og radiatorer.

MEDDELELSE

Ventilationen kan ikke fungere ordentligt, når ventilationsgitterne er dækket til. Apparatet kan overophede. Dæk ikke ventilationsgitterne.

MEDDELELSE

Opbevaring af åbne flasker i apparatet kan forårsage lækage og skimmelsvamp. Opbevar ikke flasker, der er åbnet.

MEDDELELSE

Flere vinflasker kan være tunge og kan påvirke apparatets tyngdepunkt og få apparatet til at vippe: • Vær opmærksom på placeringen af flaskerne i apparatet:

- Skub ikke mere end én belastet rack ud ad gangen.
- Hvis et stativ er fyldt med mere end ét lag flasker, må du ikke skubbe det ud af stativet.
- Prøv at fordele flaskerne jævnt i hele apparatet.

4. TRANSPORT OG OPBEVARING

Transporten og opbevaringen skal overholde følgende klimaforhold:

Omgivelsestemperatur	1 -40 °C
Omgivende luftfugtighed	< 95% (ikke kondenserende)

4.1. Transport

Husk følgende ting, når du transporterer apparatet:

- Transportér apparatet i originalemballagen.
- Transporter apparatet med to personer.
- Vippe ikke emballagen mere end 45°.

Hvis apparatet allerede er pakket ud, skal du sørge for at:

- Lås døren i lukket position med tape.
- Beskyt ydersiden af apparatet. Brug blødt, tykt stof.

4.2. Opbevaring

Opbevar apparatet i originalemballagen.

5. INSTALLATION

5.1. Før installation og brug af dit nye apparat

ADVARSEL!

Før du tænder apparatet, bedes du åbne døren i 5 minutter for at ventilere skabet.

- Læs instruktionerne igennem, der følger med apparatet – undladelse af installation eller brug af dette apparat i overensstemmelse med instruktionsbogen kan ugyldiggøre enhver garanti.
- Producenten påtager sig intet ansvar for skader forårsaget af forkert brug eller forkert installation.
- Installer ikke dette apparat, hvis det er blevet beskadiget under transport. Dette inkluderer stik og forsyningsledning.
- Venligst opbevar disse instruktioner et sikkert sted til fremtidig reference.

Bemærk: Dette apparat er udelukkende beregnet til opbevaring af vin.

5.2. Vigtige sikkerhedsinstruktioner

- For at forhindre skader på døren og lukpakningen, skal du sørge for, at døren er helt åben, før du trækker hylder ud.
- Flyt ikke vinkøleren, når den er fyldt med vin, da du kan forvride apparatet.
- Hvis strømledningen bliver beskadiget, bør den kun udskiftes af producenten eller en passende kvalificeret person.
- Lad aldrig børn betjene, lege med eller kravle inde i apparatet.
- Rengør aldrig apparatdele med brandfarlige væsker.
- Alle elektriske reparationer skal udføres af en kvalificeret servicetekniker. Utilstrækkelige reparationer kan føre til kan medføre en væsentlig farekilde for brugeren og ugyldiggøre enhver garanti.
- Opbevar aldrig noget farligt inde i apparatet, såsom brændbare materialer, sprængstoffer eller stærke syre eller alkali osv.
- Opbevar eller brug ikke benzin eller andre brandfarlige dampe og væsker i nærheden af dette eller andre apparater. Dette kan skabe brandfare eller eksplosion.

Advarsel: Lad ikke kølemiddelkredslobet blive beskadiget, mens du bruger eller installerer apparatet. Hvis den bliver beskadiget, bør du ikke bruge apparatet, før du får instruktioner fra en servicetekniker. Kølemiddel kan antænde eller forårsage skade på øjet, når det lækker.

- Husk altid at trække stikket ud før rengøring. Når du afbryder strømforsyningen, skal du trække stikket ud, ikke strømkablet.
- Brug ikke noget elektrisk inde i vinskabet.
- Hold altid alle ventilationsåbninger fri for forhindringer. Hvis de bliver blokeret, skal du straks fjerne dem.
- Sørg for, at stikket er et tilgængeligt sted, når installationen er færdig.
- Kun bruge dette apparat til husholdningsformål i overensstemmelse med disse instruktioner. Vinkøleren er velegnet til opbevaring af vin (eller andre flaskedrikke). Den er ikke egnet til opbevaring af friske eller frosne fødevarer.

- Dette apparat kan bruges af børn på 8 år og derover samt personer med nedsatte fysiske, sensoriske eller mentale evner eller manglende erfaring og viden, hvis de har fået tilsyn eller instruktion i brugen af apparatet på en sikker måde og forstår de involverede farer. Børn må ikke lege med apparatet. Rengøring og brugervedligeholdelse må ikke udføres af børn uden opsyn.

- Kølemediet i disse apparater er R600a, brandfarlige og eksplosive genstande må ikke placeres i eller nær skabet for at undgå brand eller eksplosion.



5.3. Installation af dit vinskab

- Fjern den ydre og indvendige pakning.
- **Bemærk:** Før du tilslutter vinskabet til strømkilden, skal det stå oprejst i cirka 24 timer. Dette vil mindske risikoen for fejl i kølesystemet under transport.
- Reparation af håndtaget er et nødvendigt trin, før installationen kan gennemføres.
- Rengør indersiden med lunkent vand med en blød klud.
- For at nivellere dit vinskab, juster den forreste nivellerfod nederst på vinskabet.
- Placer vinskabet væk fra direkte sollys og varmekilder (ovn, komfur, varmelegeme, radiator osv.). Direkte sollys kan påvirke akrylbelægningen, og varmekilder kan øge det elektriske forbrug. Ekstremt lave omgivelsestemperaturer kan også få enheden til ikke at fungere korrekt.
- Undgå at placere enheden i fugtige områder.
- Vinskabet bør placeres, hvor omgivelsestemperaturen er mellem 16°C og 38°C. Hvis omgivelsestemperaturen er over eller under dette område, kan enhedens ydeevne blive påvirket. At placere apparatet i ekstrem kulde eller varme forhold kan få indendørstemperaturerne til at svinge. Området for indstillingstemperaturer kan være utilstrækkeligt.
- Sæt vinskabet i en passende stikkontakt. Hvis stikket skal skiftes, brug instruktionerne som angivet i afsnittet om elektriske krav.
- Sluk sikringen på stikkontakten, før apparatet tilsluttes strømmettet.
- Forbind apparatet til en jordet stikkontakt
- Sluk sikringen på stikkontakten før vedligeholdelse.
- Tilslut ikke apparatet til en stikkontakt, når strømkablet er beskadiget.
- Tilslut ikke apparatet til en defekt stikkontakt.
- Hold apparatet og strømkablet væk fra vand eller fugt.

Bemærk: Glasdøren er større end apparatet og går i stykker, når apparatet placeres på gulvet uden ben. Placer ikke apparatet direkte på gulvet, når det ikke støttes af ben eller ekstern støtte.

Bemærk: Ventilationen kan ikke fungere korrekt, når ventilationsgitterne er dækket. Apparatet kan overophede. Dæk ikke ventilationsgitterne.

Bemærk: Opbevaring af åbnede flasker i apparatet kan forårsage lækage og skimmelsvamp i vinkøleren. Opbevar ikke flasker, der er åbnet.

Bemærk: Fastgør altid apparatet til skabet.

Installationsprocessen af apparatet består af følgende trin:

Indbygget i en søjle

Valg af sted
Forberedelse af apparatet til installation
Tilslutning af strømforsyningen
Placering af apparatet
At vende dørretningen (valgfrit)
Færdiggørelse af installationen

De følgende kapitler giver yderligere forklaringer om hvert trin.

5.4. Valg af sted

MEDELELSE

Eksterne varmekilder kan påvirke apparatets ydeevne. Installer ikke apparatet:

- I direkte sollys
- Ved siden af varmekilder som ovn, komfur, varmelegeme eller radiator.

Installationsrummet skal opfylde følgende betingelser:

Driftstemperatur	16 – 38 °C
Driftsfugtighed	< 95% (ikke kondenserende)
Luftvolumen	> 1 m ³ pr. 8 q kølevæske

Husk, at installation i åbne køkkener eller op ad skillevægge kan øge støjforureningen fra apparatet.

Tip! Du kan også finde installationstegningen på www.dunavox.com.

Apparatet kan indbygges. Installationsstedet skal opfylde følgende betingelser:

- Ikke lige ved siden af eller over en ovn.
- Bundfladen er stærk nok til at bære det belastede apparat.
- Tør, stabil og flad overflade.
- Tæt på en separat stikkontakt (220-240 VAC, 50 Hz).

5.5. Forberedelse af apparatet til installation

ADVARSEL!

Risiko for elektrisk stød. Når apparatet er tilsluttet elnettet, indeholder det en høj spænding:

- Den elektriske installation skal overholde lokale og nationale krav.
- Den elektriske installation skal udføres af en kvalificeret og kompetent person.
- Flyt ikke apparatet, når det er tilsluttet en aktiv stikkontakt.
- Tilslut ikke apparatet til en stikkontakt, når strømkablet er beskadiget. Hvis strømkablet er beskadiget, skal det udskiftes af producenten eller et autoriseret servicecenter.

1. Fjern al udvendig og indvendig emballage.

Tip! Produktet er tungt og kan være svært at flytte over større afstande. Vi anbefaler at pakke produktet ud på installationsstedet.

2. Tjek om alt indhold i emballagen er til stede og ubeskadiget. Pakken bør inkludere 1x Dunavox vinkøler, 1x håndtag, 1x brugermanual og 1x energimærke. Hvis dele mangler eller er beskadigede, kontakt din leverandør.

3. Brug varmt vand og en blød klud til at rengøre apparatets inderside.

Tip! Indersiden af apparatet kan have restlugt i starten. Lugtene forsvinder, når apparatet er i drift.

4. Lad apparatet stå oprejst i mindst 24 timer. I denne periode kan du holde døren åben for at lade resterende lugte slippe ud.

5. Placer apparatet foran installationsstedet. Hold 0,5 m afstand mellem apparatet og skabet til elinstallation. Apparatet er nu klar til elektrisk installation.

5.6. Forbind apparatet til strømforsyningen:

1. Sluk sikringen på stikkontakten.
2. Sæt strømkablet i stikkontakten. Sørg for at jorde apparatet.
3. Tænd sikringen på stikkontakten igen.
4. Tjek om apparatet er tændt.

Hvis apparatet ikke tænder, så gentag trinene i dette kapitel. Hvis apparatet stadig ikke virker, så kontakt din leverandør. Sluk sikringen på stikkontakten for sikkert at fortsætte installationen.

5.7. Placering af apparatet

1. Sørg for, at den elektriske installation er færdig, før apparatet indbygges.
2. Juster benene, indtil apparatet står på alle fire fødder og er i vater og stabilt.
3. Skub apparatet ind i skabet. Sørg for:
 - Strømkablet sidder ikke fast under apparatet.
 - Apparatet rører ikke bagvæggen.
 - Apparatet står midt i skabet.
 - Der er mindst 5 mm ledig plads øverst på apparatet.

Tjek igen, om apparatet er plant og stabilt. Hvis ikke, juster benene, indtil apparatet står på alle fire fødder og er i vater og stabilt.

5.8. At vende dørretningen (Valgfrit)

Hvis ønskeligt, kan dørretningen være omvendt efter installationen af apparatet. Vi anbefaler at vende dørretningen med to personer.

ADVARSEL!

Døren er lavet af glas og kan gå i stykker, når den falder. Når du vender dørretningen, lad en anden person støtte døren, når hængslerne skrues af.

For yderligere information, se kapitel 8.

5.9. Reparation af skabet

Apparatet skal fastgøres til skabet for at forhindre, at det bevæger sig indad i søjlen, når døren gentagne gange åbnes (skubbes).

1. Fastgørelseshullerne er placeret over og under døren.
2. Fastgør apparatet til skabet med 4 skruer.

5.10. Færdiggørelse af installationen

1. Tænd for sikringen på stikkontakten.
2. Tjek om apparatet er tændt. Du kan nu bruge apparatet.

Tip! Når du bruger apparatet første gang, anbefaler vi at vente 2 til 3 timer, før flaskerne sættes i, så apparatet kan nå den indstillede temperatur.

6. BETJENING af apparatet

6.1. Betjeningen af dit apparat

MEDELELSE

Risiko for skade på dit apparat. Tænd ikke apparatet direkte efter, det er slukket. Vent 5 minutter, før du genstarter apparatet.

 Power ON/OFF button



Systemet tænder som standard efter tilslutningen. Længe tryk på denne knap i 3 sekunder, der vil komme en bip-lyd, produktets strøm SLÅR. Tryk let på knappen, så kommer der en bippende lyd, og produktet tændes.

6.2. Sprogvalgsmenu

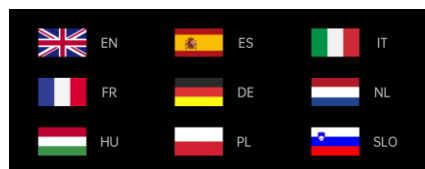



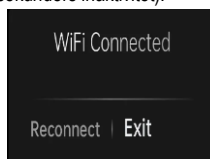
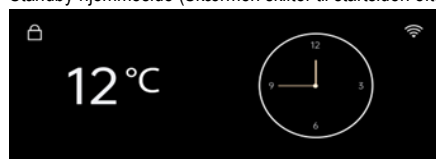

Første opstart viser skærmen sprogvalgsmenuen (engelsk, spansk, italiensk, fransk, tysk, hollandsk, ungarsk, polsk, slovensk). Udvalgt sprog gemmes og huskes, f.eks. bør enheden huske det til valget efter et strømudbrud; Efter at have valgt sproget, vil skærmen gå ind på forsiden.

6.3. Hjemmeside (Lås, WIFI)

Standby-hjemmeside (Skærmen skifter til startside efter 5 sekunders inaktivitet).



Låseknop:

I normal tilstand (uden fejl) låses systemet som standard op efter tænding. Tryk på  knappen øverst til venstre på skærmen i 3 sekunder, der vil høres en bip-lyd, systemet går i låsetilstand for at låse kontrolpanelet, og låseknappen skifter til . Systemet vil ikke have nogen handling, når det rører skærmen under låsetilstand. Tryk på  knappen i 3 sekunder, der kommer en bip-lyd, kontrolpanelet låses op, og låseknappen skifter til . I fejltilstand (kode eller alarm), automatisk oplåsning.



WIFI-knap:

Tryk på  knappen, så vil systemet gå ind på den trådløse netværksforbindelsesside. (For flere detaljer, se venligst nedenstående trin for WIFI-forbindelse.)

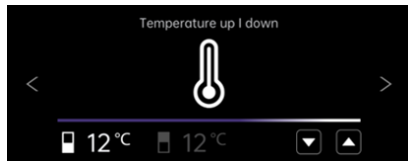
6.4. Temperaturindstillingsside (Skub skærmen én gang for at komme ind på denne side)



 er for øvre zone og  er for nedre zone

Tryk på  knappen for at sænke temperaturen med en (1) grads trin. Tryk på  knappen for at øge temperaturen med en (1) grad.

Temperaturkontrolområde

- FOR DVP-19.50: 5-18°C

- FOR DVP-25.65; DVP-32.85; DVP-44.120; DVP-70.185: Øvre zone: 5-10°C, Nedre zone: 10-18°C

Fabriksstandard indstilling af temperatur

- FOR DVP-19.50: 12°C

- FOR DVP-25.65; DVP-32.85; DVP-44.120; DVP-70.185: Øvre zone: 6°C, Nedre zone: 12°C

6.5. Indstillingsside for driftstilstand (Skub skærmen to gange for at komme ind på denne side)



1. Std (Standardtilstand): Systemets standard "Std"-tilstand efter tænding af produktet.
2. Eco (energibesparende tilstand): Efter at være gået i Eco-tilstand, slukker det interne lys efter 3 sekunder, og skærmen slukker 20 sekunder efter, at døren er lukket.
3. Sab (Sabbath-tilstand): Efter at være gået ind i Sab-tilstand, vil det interne lys og logo-lyset slukke. Skærmen slukker om 15 sekunder. Når jeg rører ved skærmen igen, vil skærmen være på siden "Operating mode setting". Vælg den anden tilstand og afslut Sabbath-tilstand. Hvis der ikke sker nogen funktion på skærmen inden for 15 sekunder, slukker skærmen automatisk og forbliver på sabbatstilstand.
4. Demo: Efter at have gået ind i Demo-tilstanden, stopper kompressoren med at virke. Alle andre funktioner forbliver operationelle. Såsom skubbe-til-å-åbne-dørmekanismen og belysningen. Denne tilstand er ideel til showrooms eller udstillinger til at udstille vinkøleren.

6.6. Indstillingsside for lystilstand (Skub skærmen tre gange for at komme ind på denne side)

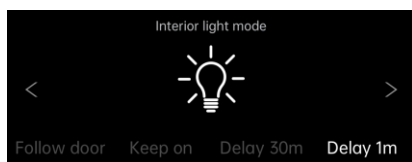

1. Følg døren: Det indvendige lys tændes, når døren åbnes, og slukkes, når døren lukkes.
 2. Fortsæt: Det indvendige lys er altid tændt, uanset om døren er lukket eller åben.
 3. Forsinkelse 30 m: Det indvendige lys slukker 30 minutter efter, at døren er lukket.
 4. Forsinkelse 1 m: Det indvendige lys slukker 1 minut efter, at døren er lukket.
- 6.7. Side med indstilling af lysstyrke** (Skub skærmen fire gange for at komme ind på denne side)



Vælg den forskellige indvendige lysstyrke ved at trykke på 50%, 75% og 100%.

6.8. Side for indstilling af lys farve (Skub skærmen fem gange for at komme ind på denne side)

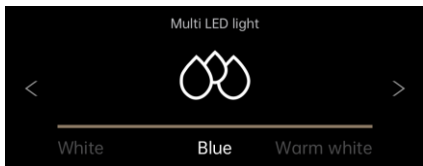

Der er 3 lyse farver, man kan vælge: "Hvid", "Blå", "Varm hvid", tryk venligst på den tilsvarende knap for at vælge lysfarven. (I Eco-tilstand kan lysets farve ikke ændres).

6.9. Genskab fabriksindstillingerne (Skub skærmen seks gange for at komme ind på denne side)

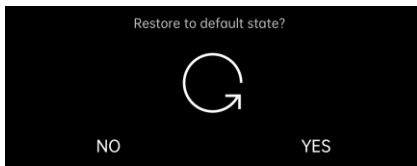

Tryk på "NEJ", alle indstillinger er uændrede.
Tryk på "JA", genskab fabriksindstillingerne, og brugerfladen skifter til sprogvælgsmenuen.

6.10. Tidsindstillingsside (Skub skærmen syv gange for at komme ind på denne side)

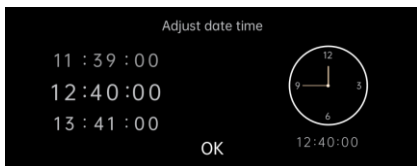

Rul op og ned i det digitale område for at indstille tiden, den kan indstille time/minut/sekund, og når indstillingen er fuldført, tryk på "OK" for at bekræfte, tiden på indeksskiven på skærmen og forsiden opdateres samtidig.

6.11. Valg mellem °C/F på display (Skub skærmen otte gange for at indtaste denne side)

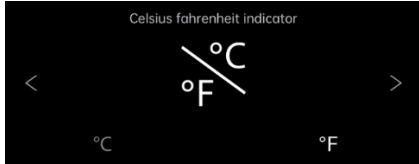

Celsius og Fahrenheit skifter:

Tryk på "°C" eller "°F", det tilsvarende symbol lyser op, temperaturvisningen skifter mellem °C og °F.

6.12. WIFI-brugstrin

1. Scan koden for at downloade "smart life"-appen og installer den på din telefon.



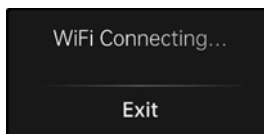
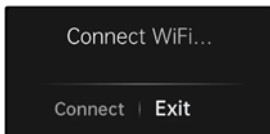

2. Opret en personlig konto og log ind på dit hjemmenetværk med WIFI.

3. Efter at have tilsluttet strømmen, indtast startside og tryk på WIFI-knappen  for at komme ind på den trådløse netværksforbindelsesside, tryk på "Connect", og systemet vil indtaste netværksmatch-status.



4. Klik på "+" på APP-siden for at "Tilføj Enhed". APPEN vil automatisk søge på enhederne og forsøge at oprette forbindelse.

5. Enhedsikonet vil dukke op, når APP'en lykkes med at søge på enheden. Klik på ikonet og indtast Wi-Fi-adgangskoden. Så venter jeg på den fuldstændige forbindelse.

6. Når netværket har haft succes med at forbinde, vil grænsefladen vise . APPEN går ind i vinkølerens hovedvindue. Du kan bruge APPEN nu. Hvis forbindelsen fejler, vil interfacet vise . Tjek venligst WIFI-netværket og tryk på "Genforbind" for at forbinde igen.

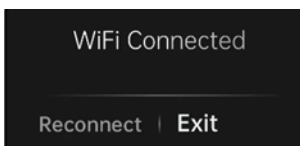

6.13. Netværksinterface

1. Bluetooth (Bluetooth LE) interface: før netværksallokeringen vil enheden som standard aktivere Bluetooth-funktionen, og dens hovedfunktion bruges til søgning efter nærhedsenheder og den indledende forbindelse. Når du er klar til at netværke enheden, kan mobiltelefoner og andre smarte enheder hurtigt opdage enheden via Bluetooth og etablere en indledende kommunikationsforbindelse for at forberede den efterfølgende Wi-Fi-netværksproces.

2. WiFi-interface: Før netværksallokering er Wi-Fi-interfacet på enheden ikke tilsluttet, men i konfigurerbar lyttetilstand. Den lytter altid til Wi-Fi-signalerne i omgivelserne og venter på brugerens kommando sendt gennem mobilappen. Når den modtager den korrekte opgave for at forbinde til det angivne Wi-Fi-netværk. Enheden understøtter kun Wi-Fi-netværk i 2,4 GHz-båndet, hvilket er mere egnet til stabil forbindelse til smarte enheder i hjemmeregistreringstjenesten.

3. Enhedsudsendelsestjeneste: Enheden udsender løbende sin egen enhedsinformation via Bluetooth, herunder enhedsnavn, enhedstype og unik identifikator. Udsendelsesinformationen vil blive modtaget af de omkringliggende Bluetooth-smarte enheder, så brugerne hurtigt kan identificere og vælge det udstyr, der skal tilsluttes netværket i mobiltelefonens APP.

4. Netværkstjeneste: Uanset om det er etablering af indledende forbindelse med mobiltelefonens APP via Bluetooth eller efterfølgende netværkskonfiguration via Wi-Fi, leverer enheden tilsvarende netværkstjeneste. Routerens Wi-Fi-netværksnavn (SSID) og adgangskode overføres fra APPEN til mobiltelefonens APP via Bluetooth. Under Wi-Fi-distributionsprocessen vil enheden forsøge at forbinde til det angivne Wi-Fi-netværk i henhold til de modtagne distributionsoplysninger og give feedback til mobiltelefonens APP om fremskridt og resultat af distributionen.

7. REOLER

- Ifølge den faktiske konfiguration af dit produkt, tjek venligst de relevante Fjern eller Udskift Stativer.
- For at undgå at beskadige dørpakningen, sørg for at have døren helt åben, når hylde tages ud af skinnerummet.

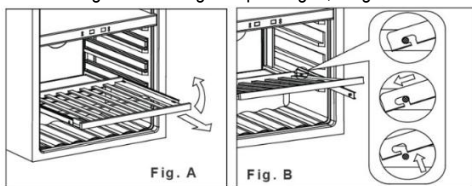

1. Udstræk hylden, du ønsker at fjerne helt, helt (Fig. A)
2. Løft fronten af hylden op (Fig. A)
3. Hold hylde skindet, skub hylde ind, derefter op for at frigøre fra bageste dæmpere (Fig. B)

7.1. Skinneinstallation



1. Placer skinnerne på skruehullerne (markeret med rødt på det første billede)
2. Fastgør skinnerne til skabet i begge skruehuller (skrue følger med til skinnerne)

3. Fastgør skinnerne på begge sider af skabet.

4. Installer hylde efter beskrivelsen i "Hylde"

8. DØR

8.1. Hvordan man ændrer døråbningsvinklen

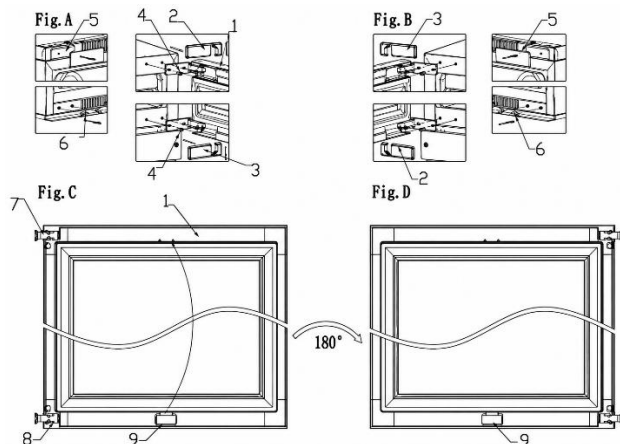

1. dør; 2. højre dørhængseldæksel; 3. højre nederste dørhængseldæksel; 4. skrue 5. dekorative stykker (22 er til dekorative søm); 6. dekorative søm; 7/8. dørhængsel; 9. dørlympresse

1. Åbn døren og fjern de dekorative søm (5) på øverste venstre side og dekorative søm (6) på nederste venstre side (Fig. A).

2. Træk højre dørhængseldæksel (2) frem og opad og træk derefter højre nederste dørhængseldæksel (3) frem og ned (Fig. A).

3. Fjern alle skrue (4) fra det øverste og nedre hængsel og fjern derefter døren (Fig. A).

4. Tryk på dørlympen (9), fjern den og monter den på den øvre dørkarm og drej derefter døren 180 grader (Fig. C/D).

5. Fastgør dørhængslet på venstre side af boksen med skrue og spænd skrue for at sikre, at dørhængslet sidder fast (Fig. B).

6. Endelig installeres dekorative stykker (5) og dekorative søm (6) i øverste højre og nederste højre hjørne af kassen (Fig. B)

Bemærk: Det kræver to personer at skifte døren.

8.2. Installation af håndtaget

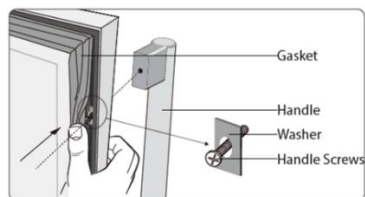

Sådan installerer du dørhåndtaget:

1. Åbn døren og træk pakningen fra dørkarmen for at få adgang til skruerne.
2. Placer håndtaget over nålene på døren.
3. Fastgør håndtaget til døren med skruerne. Vær forsigtig, og ret ikke skruerne for hårdt for at undgå skader på døren.

9. TEMPERATUR

Den optimale temperatur afhænger af vintypen:

Vintype	Optimal temperatur	
Rødvin	14 – 18 °C	57 – 65 °F
Hvidvin	5 – 10 °C	41 – 50 °F
Modning af vin	11 – 14 °C	52 – 57 °F

Tjek altid flaskens etikette for den optimale opbevaringstemperatur på dine vine.

9.1 Zoner

Apparatet kan udstyres med flere zoner. Hver zone egner sig til forskellige slags vine. Skærmene viser den aktuelle temperatur i de tilsvarende zoner.

Tip! Hvis du vil skifte enhederne på skærmen mellem °C og °F.

Type	Zone	Vintyper	Temperaturindstillinger	
Enkelt zone		Alle vintyper	Afhængigt af vintypen	
Dobbeltzone	Øvre zone	Champagne Hvidvin	5 – 10 °C	41 – 50 °F
	Nedre zone	Hvidvin Rødvin	10 – 18 °C	13 – 15 °C

For optimal ydeevne anbefaler vi en temperaturforskel mellem zonerne på mindst 4 °C.

9.2. Kontrol af temperaturen

For at styre temperaturindstillingerne:

1. Tryk på en af temperaturknapperne for at tjekke den indstillede temperatur. Den indstillede temperatur blinker på displayet.
2. Brug temperaturknapperne til at ændre temperaturen.
3. Tryk på en af temperaturknapperne for at tjekke den indstillede temperatur. Den indstillede temperatur blinker på displayet.
4. Brug temperaturknapperne til at ændre temperaturen.

Når temperaturknapperne ikke røres i mere end 5 sekunder, stopper displayet med at blinke og viser den aktuelle temperatur i den tilsvarende zone igen.

MEDELELSE

Hvis temperaturen på displayet fortsætter med at blinke, afviger den målte temperatur mere end 5 °C fra den indstillede temperatur. En temperaturafvigelse på mere end 5 °C kan forringe en vin. Tjek om de opbevarede vine kan klare temperaturforskellen, og hvis ikke, tag vinen ud af køleren, indtil displayet holder op med at blinke.

Temperaturhukommelsesfunktionen sikrer, at temperaturindstillingerne forbliver de samme, når apparatet tænder efter strømsvigt.

9.3. Opbevaring af vin

Mængden af vin, der kan opbevares i apparatet, afhænger af flaskernes størrelse. Kapaciteten er et omtrentligt maksimum baseret på Bordeaux 750 ml flasker.

MEDELELSE

Flere vinflasker kan være tunge og kan påvirke apparatets tyngdepunkt og forårsage apparatet at vippe. Vær opmærksom på, hvordan flaskerne placeres i apparatet:

- Træk ikke mere end ét belastet rack ud ad gangen.
- Hvis et stativ er fyldt med mere end ét lag flasker, må du ikke skubbe stativet ud.
- Prøv at fordele flaskerne jævnt i hele apparatet.

Åbnede flasker kan forårsage spild i apparatet. Sæt kun uåbnede flasker i apparatet.

For at opbevare vin i dit apparat, skal du gøre følgende:

1. Åbn døren helt.
2. Træk et af stativerne ud.
3. Sæt flasken fladt på stativet.
4. Skub stativet tilbage i apparatet.
5. Luk døren ordentligt.

For optimal ydeevne af apparatet, husk følgende ting:

- Hvis du ikke har nok flasker til at fylde dit apparat, skal du fordele flaskerne så jævnt som muligt gennem apparatet.
- Hold et mellemrum mellem væggen og flaskerne for at tillade luftcirkulation.

9.4. Tilføjelse af en fugtighedsboks (valgfrit)

Når apparatet installeres i et meget tørt klima (luftfugtighed under 40%), kan du placere en fugtboks i apparatet.

Tip! Husk, at brugen af fugtboksen mindsker flaskens kapacitet.

For at tilføje fugtighedsboksen skal du gøre følgende:

1. Fyld fugtboksen med vand.
2. Sæt fugtboksen på hylden med løbere.

10. ENERGIBESPARELSE

Apparatet er energieffektivt i sig selv. Hvis du vil bruge apparatet så effektivt som muligt:

- Hold døren lukket så meget som muligt.
- Skift ikke den indstillede temperatur for ofte.
- Sluk apparatet, når det står tomt i længere tid.
- Vinkøleren bør stå i det køligste område af rummet, væk fra producerende apparater og uden direkte sollys.

11. PLEJE OG VEDLIGEHOLDELSE

ADVARSEL!

Risiko for elektrisk stød. Når apparatet er tilsluttet elnettet, indeholder det en høj spænding. Sluk sikringen på stikkontakten, før du udfører vedligeholdelsen.

Følgende vedligeholdelsesopgaver er nødvendige for at holde apparatet i optimal stand:

Vedligeholdelsesopgave	Frekvens
Hurtig rengøring	Hver måned
Grundig rengøring	Når den er beskidt eller ikke brugt i længere tid
Optøning	Hver sjette måned (eller når frosten på fordamperen er 5 mm tyk)

De følgende kapitler giver instruktioner i, hvordan man udfører disse vedligeholdelsesopgaver.

11.1. Rengøring

MEDELELSE

Brug af uegnede rengøringsmidler kan beskadige apparatets overflader.

- Brug ikke nogen slibende eller aggressive rengøringsmidler, svampe eller klude.
- Rens i retning af årene.

Displayet indeholder elektriske komponenter. At bruge for meget vand under rengøring kan beskadige displayet. Sørg for at vride din klud eller svamp, før du rengør udstillingen.

For at rengøre apparatet skal du gøre følgende:

1. Sluk for strømmen, tag stikket ud af apparatet og fjern alle ting, inklusive flasker, hylder og stativ.
2. Vask de indvendige overflader med varmt vand og mild opløsning.
3. Vask hylderne med en mild vaskemiddelopløsning. Vent til hylderne er tørre, før du sætter dem tilbage i enheden.
4. Vrid overskydende vand ud af kluden, når du rengør området på kontrolerne eller andre elektriske dele.
5. Vask ydersiden med varmt vand og mildt flydende vaskemiddel. Skyl grundigt og tør af med en ren, blød klud.
6. Rengør luftventilerne med en fugtig og blød klud.
7. Hvis det er til stede, rengør fugtboksen under rindende vand.
8. Rengør døren med glasrens og en blød klud.

ADVARSEL!

Tænd aldrig apparatet, mens indersiden eller hylderne er våde. At arbejde i et fugtigt miljø øger risikoen for skimmelvækst betydeligt. Sørg for, at indersiden af apparatet og alt tilbehør er helt tørt, før du tænder det.

11.2. Tøning af apparatet

Tøning tager normalt 2-4 timer. Apparatet er aftøet, når al frosten fra fordamperen er væk.

For at tø apparatet op:

1. Sluk apparatet.
2. Fjern flaskerne fra apparatet.
3. Lad døren stå åben for at fremskynde processen.
4. Læg håndklæder ved døråbningen på apparatet for at absorbere eventuelt vand.
5. Tænd apparatet igen.
6. Hvis det er til stede, fyld fugtboksen op.

12. STRØMSVIGT

De fleste strømsvigtninger bliver rettet inden for få timer og bør ikke påvirke temperaturen på dit apparat, hvis du minimerer antallet af gange, døren åbnes. Hvis strømmen skal være væk i lang tid, skal du tage de rette skridt for at beskytte dit indhold.

13. FERJETID

Korte ferier: Lad vinkøleren/drikkekøleren være i drift under ferier på under tre uger. Hvis apparatet ikke er brugt i flere måneder, skal du fjerne alle ting og slukke for apparatet. Rengør og tør indersiden grundigt. For at forhindre lugt og skimmelvækst, lad døren stå let åben: bloker den åben, hvis nødvendigt.

14. FLYTNING AF VINKØLEREN

1. Fjern alle genstandene.
2. Tag løse ting ud inde i vinkøleren (flasker og hylder) eller fix de løse ting med skummet.
3. Vend det justerbare ben op til basen for at undgå skade.
4. Tape døren fast.
5. Sørg for, at apparatet forbliver sikkert oprejst under transport. Beskyt også udenfor apparatet med et tæppe eller lignende ting.

15. OFTE STILLEDE SPØRGSMÅL

1. Apparatet køler ikke nok. Hvad skal jeg gøre?

Sørg for, at døren er helt lukket. Udsæt ikke enheden for direkte sollys. Hold ventilationsgittere rene.

2. Apparatet tænder og slukker ofte.

En vinkøler aktiverer typisk kølecyklussen hvert 10.–15. minut. Hvis kompressoren starter oftere, skal du tjekke følgende: klimaforhold på installationsstedet; Korrekt dørlukning.

Hvis mange nye flasker er blevet fyldt på én gang, kan enheden tage mindst 24 timer for at nå den indstillede temperatur, hvilket resulterer i midlertidigt hyppigere afkølingscykluser.

3. Døren åbner ikke.

Tjek installationen og se brugermanualen for instruktioner til justering af døråbningssensoren.

4. Indvendigt lys virker ikke.

Tjek vinkølerens indstillinger. Mere information om tilgængelige indstillinger kan findes i brugermanualen.

5. Kondens opstår på glasset.

Overdreven fugtighed i rummet kan give fugtproblemer. Dette er ikke en fejl i apparatet.

6. Døren lukker ikke ordentligt.

Vinkølere kan forblive pakket i mere end seks måneder, før de når kunden. Enhederne er sikkert beskyttet med flamingo på alle sider og fastgjort med to remme for at sikre et sikkert miljø og forhindre fysisk skade under transport. På grund af den tætte pakning kan dørpakningen blive deformeret og kræve justering. For at rette op på dette, luk døren og varm forsigtigt pakningen op med en hårtørrer. Justér forsigtigt pakningens lameller for at hjælpe dem med at åbne og vende tilbage til deres rette form. Tjek placeringen af pakningen og døren for at sikre korrekt tætning. Hvis pakningen er blevet løs eller mistet sin form efter år, kan den genoprettes med en hårtørrer. Tjek at enheden er i vater, og at alle hylder er korrekt installeret.

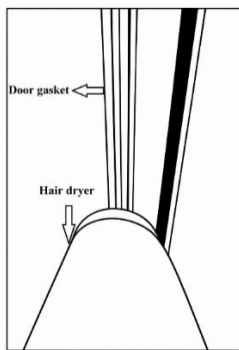

7. Sådan registrerer jeg min serviceanmodning

Brug venligst linket til at registrere din serviceanmodning: <https://service.dunavox.com/>

Du skal bruge følgende oplysninger for at registrere dig:

- Kontaktoplysninger (Navn, e-mailadresse, telefonnummer)
- Kontooplysninger (Købsland, købsdato, hvem købte du af)
- Detaljer om produktet (produkttype, serienummer)
- Fejlbeskrivelse (Forklaring af fejlen, upload af billeder af installationen er obligatorisk ved indsendelse af servicereporten).

Hvis du bemærker usædvanlig adfærd i dit apparat, bedes du kontakte din lokale forhandler eller sende en e-mail til følgende e-mailadresse: service@dunavox.com

16. BORTSKAFFELSE

1. Før du bortskaffer et gammelt apparat, skal stikket tages ud af hovedstikket for at sikre, at apparatet ikke fungerer.
2. Fjern døren, men lad hylderne blive på plads for at forhindre børn i at kravle ind.
3. Klip hovedkablet af og smid det væk.



Symbolet på produktet eller dets emballage angiver, at dette produkt ikke skal håndteres som almindeligt husholdningsaffald, men skal afleveres til et genbrugssted for elektriske og elektroniske varer. Bortskaffelse skal ske i overensstemmelse med lokale miljøregler for bortskaffelse af affald. Ved korrekt bortskaffelse af dette produkt bidrager du til beskyttelse af miljøet og til sundheden for dine medmennesker. Forkert bortskaffelse bringer både sundhed og miljø i fare. Yderligere information om genanvendelse af produktet kan fås hos dit rådhus, affaldsindsamlingsafdelingen eller den butik, hvor du købte produktet.

Hvis dit produkt er defekt, kontakt Dunavox. Vi kan muligvis reparere produktet eller give det et nyt liv. Hvis du skal bortskaffe produktet, så bortskaff det i henhold til de lokale gældende retningslinjer.

Når du sælger produktet til en ny ejer, skal du sørge for at tilføje denne manual eller en kopi af manualen.

ADVARSEL!

Når du bortskaffer et gammelt apparat, skal du sørge for, at rørarbejdet ikke bliver beskadiget.

17. GARANTI

Produkter til husholdningsbrug har **en standardgaranti på 24 måneder**. Registrering inden for 30 dage efter købet forlænger garantien med **12 måneder (i alt 36 måneder)**.

Registrering på <https://dunavox.com/product-registration>

Kompressoren er dækket i yderligere **to (2) år**, hvilket giver **i alt fem (5) år** på kompressoren.

Garantien gælder **kun i købslandet**.

Krav skal indeholde **købsbevis** og, hvis relevant, **dokumentation for registrering**. Garantien dækker **arbejdskraft, reservedele og transportomkostninger**, der er nødvendige for reparation. Fjernelse og geninstallation af indbyggede apparater er slutbrugerens ansvar. Af sikkerhedsmæssige årsager tilbydes der ikke service på stedet for enheder, der er installeret højere end **2 meter** over gulvniveau.

Undtagelser:

Ingen dækning for: transport-/flytningsskader; ridser/knust glas, hylder eller håndtag; forkert installation/brug; forkert strømforbindelse eller ustabil spænding; uautoriseret reparation/modifikation; naturkatastrofer; æstetisk slid/misfarvning; tab eller fordærv af vin eller andet indhold; Generel slid og ødelæggelse. Dunavox er ikke ansvarlig for nogen indirekte eller følgeskader, herunder forringelse af vin eller omgivende materialer.

Produkterne er dækket af den officielle producentgaranti i overensstemmelse med gældende EU-regler for forbruger-/produktoverensstemmelse. Garantien er personlig for den oprindelige køber og ikke overdragelig. Reparation/udskiftning forlænger ikke den oprindelige garantiperiode.

Garantiklausulerne og specifikationerne kan ændres uden varsel.

DUNAVOX

THE WINE COOLING EXPERT

